



# Schwimmbadzubehör und Rinnenroste

**WALTER WIDMER AG** 

Schwimmbad - Whirlpool - Sanierung

Industriestrasse 24  
9300 Wittenbach  
+41 71 298 54 54  
info@ww-ag.ch  
www.ww-ag.ch



18

## KAPITEL 18 | SCHWIMMBADZUBEHÖR UND RINNENROSTE









### Saugschläuche

Artikelnummer	Bezeichnung	Preis CHF
<b>SAUGSCHLAUCH DELUXE NW38 (BLAU-WEISS) DOPPELWANDIG-SPIRALFÖRMIG</b>		<b>A</b>
181010	7,5 m	90.00
181011	9,0 m	104.00
181012	10,5 m	124.00
181013	12,0 m	136.00
181014	13,5 m	158.00
181015	15,0 m	170.00
181016	18,0 m	204.00
<b>SAUGSCHLAUCH SUN KING NW38 (WEISS-SCHWARZ) EINWANDIG-SPIRALFÖRMIG, PE</b>		<b>A</b>
181000	7,5 m	68.00
181001	9,0 m	78.00
181002	10,0 m	90.00
181003	12,0 m	102.00
<b>ERSATZTEILE SAUGSCHLÄUCHE</b>		<b>A</b>
181005	(a) Ersatzmuffen zu beiden Modellen Deluxe + Sun King	11.00
096005	(b) Doppelschlauchtülle 38 mm / 38 mm	8.00
096006	(b) Doppelschlauchtülle 32 mm / 38 mm	8.00
096007	(b) Doppelschlauchtülle 32 mm / 32 mm	8.00
096008	(c) Schlauchtülle 1½" - 38 mm / 32 mm abgestuft	11.00
096009	(d) Schlauchtülle Ø 50 mm - 38 mm / 32 mm abgestuft	11.00
<b>MUFFENSCHLAUCH</b>		<b>A</b>
181021	Muffenschlauch blau NW38, Rolle à 100 m mit vorgefertigten Muffen zum Schneiden, Muffenabstand 1,5 m	642.00
181023	Muffenschlauch blau NW32, Rolle à 100 m mit vorgefertigten Muffen zum Schneiden, Muffenabstand 1,1 m	642.00
<b>POOL VAKUUM-/SCHWIMMSCHLAUCH</b>		<b>A</b>
181024	(e) PVC Vakuum Schlauch 38 mm, Rolle à 30 m, kann auf gewünschte Länge gekürzt werden	390.00
181025	(f) PVC Muffe 38 mm x 1½" IG	8.00



## KAPITEL 18 | SCHWIMMBADZUBEHÖR UND RINNENROSTE

### Bodensauggeräte

Artikelnummer	Bezeichnung	Preis CHF
<b>HANDBODENSAUGGERÄTE FÜR SCHWIMMBAD</b>		<b>A/C</b>
 a		
A-9020	(a) OWM Bodensauger Cleany mit Rädchen und Bürsten, drehbarer Anschlussfitting, Kreuzgelenk, kommt in jede Ecke, kann dank spezieller Ansaugrippe auch zur Wandreinigung verwendet werden (saugen und bürsten)	188.00
 b		
182015	(b) Jet Vac, Anschluss NW38 ohne Adapter	240.00
182011	(c) Bodensauger Deluxe weiss mit seitlichen Bürsten 38 mm	64.00
182009	(d) Bodensauger Aqua Clean mit seitlichen Bürsten und Drehadapter	44.00
 c		
182010	(e) Bodensauger Flex 38 mm	70.00
182014	(f) Fairlock, Bodensauggerät Deluxe Macrolon, speziell für grössere und öffentliche Bäder	328.00
<b>ERSATZTEILE HANDBODENSAUGGERÄTE</b>		<b>A/C</b>
 d		
182-030	Befestigungsspanner weiss für alle Geräte	3.40
182-031	Zwischenstück/Gabel für Bodensauger Deluxe + Flex Ø 38 mm/140 mm	28.00
A-9020-917	Kreuzgelenk zu Cleany	37.00
 e		
<b>VAKUUM-BODENSAUGGERÄT</b>		<b>A</b>
182016	(g) Paradise Spa Vac für Whirlpools, Hand-Vakuumsauger	130.00
 f		
<b>LAUBFANG-VORFILTER</b>		<b>C</b>
181040	(h) Laubfang-Vorfilter transparent aus Polyester mit Schnappverschluss, Anschluss NW38	294.00
 g		
182-061	O-Ring	10.00
182-060	Ersatzsack	34.00
 h		
182-062	Schnappverschluss	17.00



## Bodensaugergeräte

Artikelnummer	Bezeichnung	Preis CHF
 <div style="background-color: #f0f0f0; padding: 10px; border-radius: 10px;"> <p><b>POOL- UND SPAREINIGER VOLT SPA VAC</b> <span style="float: right;">C</span></p> <ul style="list-style-type: none"> <li>• Laufzeit: Bis zu 40 Minuten</li> <li>• inkl. Filtersack, schnelle und einfache Reinigung</li> <li>• inkl. Bedienungsstangensatz, kann auch an handelsüblichen Teleskopstangen befestigt werden</li> <li>• kabellos, keine Schläuche erforderlich</li> <li>• Lithium-Ionen-Akku zum Aufladen, Ladezeit 4 Stunden</li> <li>• inkl. USB-Kabel zum Aufladen (USB-Ladeadapter nicht im Lieferumfang enthalten)</li> </ul> </div>		
182082	Akku-Poolreiniger Volt Spa Vac inkl. Filterbeutel und USB-Ladekabel	158.00
182-082	Allzweck Filterbeutel	13.00
 <div style="background-color: #f0f0f0; padding: 10px; border-radius: 10px;"> <p><b>POOLREINIGER VOLT FX-4 LI</b> <span style="float: right;">C</span></p> <ul style="list-style-type: none"> <li>• Laufzeit: Bis zu 45 Minuten</li> <li>• Kapazität 30 m<sup>3</sup>/h</li> <li>• mit mehrfach verwendbaren Filtern, schnelle und einfache Reinigung</li> <li>• verwendbar mit der Hand oder Teleskopstange (nicht im Lieferumfang enthalten)</li> <li>• kabellos, keine Schläuche erforderlich</li> <li>• inkl. Ladegerät</li> <li>• Lithium-Ionen-Akku zum Aufladen, Ladezeit 4 Stunden</li> <li>• 7,4 Zoll Vakuumkopf</li> </ul> </div>		
182081	Akku-Poolreiniger Volt FX-4 Li inkl. Filterbeutel und Ladegerät	249.00
182-086	Allzweck Filterbeutel Standard	25.00
182-087	Mehrschicht Filterbeutel für feine Rückstände wie Glassand/Sand	32.00
 <div style="background-color: #f0f0f0; padding: 10px; border-radius: 10px;"> <p><b>POOLREINIGER VOLT FX-8 LI</b> <span style="float: right;">C</span></p> <ul style="list-style-type: none"> <li>• Laufzeit: Bis zu 1 Stunde</li> <li>• Kapazität 60 m<sup>3</sup>/h</li> <li>• mit mehrfach verwendbaren Filtern, schnelle und einfache Reinigung</li> <li>• verwendbar mit der Hand oder Teleskopstange (nicht im Lieferumfang enthalten)</li> <li>• kabellos, keine Schläuche erforderlich</li> <li>• inkl. Ladegerät</li> <li>• Lithium-Ionen-Akku zum Aufladen, Ladezeit 4 Stunden</li> <li>• 12,75 Zoll Vakuumkopf</li> </ul> </div>		
182080	Akku-Poolreiniger Volt FX-8 Li inkl. Filterbeutel und Ladegerät	422.00
182-088	Allzweck Filterbeutel Standard	25.00
182-089	Mehrschicht Filterbeutel für feine Rückstände wie Glassand/Sand	32.00



## Teleskopstangen



a

Artikelnummer	Bezeichnung	Preis CHF
<b>TELESKOPSTANGEN 2-TEILIG</b>		<b>A</b>
182052	(a) Teleskopstange 1,8 - 3,6 m mit Excenter, Alu elox., 1,1 mm Wandstärke	88.00
182053	(a) Teleskopstange 2,4 - 4,8 m mit Excenter, Alu elox., 1,1 mm Wandstärke	98.00
182050	(b) Teleskopstange 1,2 - 2,4 m mit Schraubbefestigung	46.00
182057	(b) Teleskopstange 1,8 - 3,6 m mit Schraubbefestigung	72.00
182051	(b) Teleskopstange 2,4 - 4,8 m mit Schraubbefestigung	78.00



b

<b>TELESKOPSTANGEN 3-TEILIG</b>		<b>A</b>
182055	(b) Teleskopstange 1,2 - 3,6 m mit Schraubbefestigung	86.00
182056	(a) Teleskopstange 1,6 - 4,8 m mit Excenter	96.00

## KAPITEL 18 | SCHWIMMBADZUBEHÖR UND RINNENROSTE

### Laubkescher und Dosierschwimmer

Artikelnummer	Bezeichnung	Preis CHF
<b>LAUBKESCHER</b>		<b>A</b>
182023	(a) Kescher flach, Laubkescher mit Alurahmen weiss	28.00
182022	(b) Laubkescher flach, massiver Rahmen, weiss	36.00
182024	(c) Kescher tief, Bodenkescher mit Alurahmen	30.00
182026	(d) Bodenkescher tief, massiver Rahmen, weiss	46.00
182020	(e) Handkescher flach, mit Teleskopstange 3 x 50 cm, blau	38.00
<b>LAUBKESCHER FÜR TEICHE - STARKE AUSFÜHRUNG</b>		<b>A</b>
182070	(f) Gerit Kescher flach, weisses Netz, für Schwimmbad und Teiche	100.00
182071	(g) Gerit Kescher tief, weisses Netz, für Schwimmbad und Teiche	136.00
<b>DOSIERSCHWIMMER</b>		<b>A</b>
182060	(h) Dosierschwimmer Deluxe blau-weiss, regulierbar, konisch, mit Innennetz	62.00
182061	(i) Dosierschwimmer Competition blau-weiss	22.00
182062	(j) Dosierschwimmer klein für Whirl-+ Minipools	18.00









## KAPITEL 18 | SCHWIMMBADZUBEHÖR UND RINNENROSTE

### Reinigungsbürsten und Thermometer

Artikelnummer	Bezeichnung	Preis CHF
<b>REINIGUNGSBÜRSTEN</b>		<b>A</b>
182035	(a) Bürste gebogen 45 cm	33.00
182032	(b) Bürste 23 cm Kunststoff	30.00
182031	(c) Algenbürste Chromstahl, 15 cm breit	36.00
182036	(d) Eckbürste mit Sauganschluss	30.00
182037	(e) Handschrupper (Doppelpack)	16.00
182038	(f) Handschrupper Deluxe	15.00
<b>SCHWIMMBAD-THERMOMETER</b>		<b>A</b>
182007	(g) Thermometer, Schwimmring grau Ø 185 mm, Klarsichthaube, Edelstahlfühler 300 mm	52.00
182004	(h) Digital Thermometer, Ø 85 mm, 110 mm lang	56.00
182001	(i) Thermometer mit Boje, stehend schwimmend 550 mm lang, mit Kette und Anker	76.00
182003	(j) Thermometer mit Kugel, eintauchend, 270 mm lang, oben mit Kugel und Befestigungsleine	22.00
182005	(k) Thermometer MINI, eintauchend, 250 mm lang	13.00

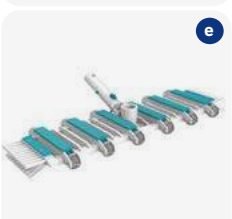

# Schwimmbadzubehör

Artikelnummer	Bezeichnung	Preis CHF
 <p><b>TELESKOPSTANGE</b> <span style="float: right;">A</span></p>		
182111	(a) Teleskopstange, 3-teilig aus Aluminium. Länge 1,8 - 4,5 m verwendbar mit allen Arten von Bodensauger, Keschern und Bürsten	84.00
 <p><b>KESCHER</b> <span style="float: right;">A</span></p>		
182100	(b) Kescher flach, Laubkescher aus Aluminium mit Polypropylen-Netz	34.00
182101	(c) Kescher tief, Bodennescher mit Aluminiumrahmen und grosser Aufnahmelippe	40.00
 <p><b>BODENSAUGER UND SAUGSCHLÄUCHE</b> <span style="float: right;">A</span></p>		
182103	(d) Bodensauger dreieckig	72.00
182120	(e) Bodensauger rechteckig mit 12 Rollen und Seitenbürsten	76.00
182104	(f) Deluxe Saugschlauch 10 m mit 2 Adaptern Ø 32 mm für die Reinigung des Beckenbodens in Kombination mit einem Bodensauger	106.00
182116	(f) Deluxe Saugschlauch 8 m mit 2 Adaptern Ø 32 mm für die Reinigung des Beckenbodens in Kombination mit einem Bodensauger	86.00
		
		
		





Schwimmbadzubehör

Artikelnummer	Bezeichnung	Preis CHF
<b>REINIGUNGSBÜRSTEN</b>		<b>A</b>
182105	(a) Reinigungsbürste 25 cm mit Borsten aus Polypropylen für Beckenwände	22.00
182106	(b) Reinigungsbürste 25 cm mit Edelstahlborsten für Beckenwände, ausschliesslich anwendbar auf Fliesen und Beton	28.00
182107	(a) Reinigungsbürste 50 cm mit Borsten aus Polypropylen für Beckenboden und Beckenwände	24.00
182108	(c) Reinigungsbürste 45 cm mit Edelstahlborsten für Beckenwände, ausschliesslich anwendbar auf Fliesen und Beton	30.00
182109	(d) Eckbürste mit Borsten aus Polypropylen	20.00
182110	(e) Handbürste mit austauschbaren Reinigungspads für eine wirksame Reinigung der Wasserlinie	18.00
<b>THERMOMETER UND ZUBEHÖR</b>		<b>A</b>
182112	(f) Thermometer 18 cm	14.00
182117	(g) Thermometer schwimmend mit extra grossen Ziffern	30.00
182119	(h) Thermometer solar digital	32.00
182115	(i) Set Ersatzclips V-Form (3 Stk.) für Kescher, Bodensauger und Reinigungsbürste	4.00
182114	(j) Zubehörregal zur Wandmontage für die Aufbewahrung von bis zu 12 Zubehörteilen an einem Platz	156.00



## KAPITEL 18 | SCHWIMMBADZUBEHÖR UND RINNENROSTE

### Reinigungshilfen

Artikelnummer	Bezeichnung	Preis CHF
		
<b>SKIMMERKORB-NETZE NET'SKIM</b> Der hygienische Einwegvorfilter für alle Körbe bis Ø 24 cm. Schachtel à 12 Netze; 36 Schachteln pro Display		<b>A</b>
	<ul style="list-style-type: none"> <li>keine Reinigung des Vorfilterkorbes</li> <li>einfach und sauber</li> <li>schützt die Filterpumpe vor Feinstoffen</li> </ul>	
061092	(a) Skimmerkorb-Netze Net'Skim	26.00
		
<b>SCUMBALL</b>		<b>A</b>
061090	(b) Scumball, spezielle Absorptionskugel für Fettrückstände an den Wänden (2 Stk.)	38.00
		
<b>POOL'GOM</b>		<b>A</b>
061096	(c) Pool'Gom, Reinigungs-Gummi für die Wasserlinie beinhaltet: 3 grosse Gummis, 36 Schachteln pro Display	16.00
061110	Pool'Gom Set, Schachtel à 50 Stk. grosse Reinigungs-Gummis	208.00
061111	(d) Pool'Gom XL Bürste mit Gummi	48.00
061112	Ersatzgummi für Pool'Gom XL 26 x 9 cm	16.00
061114	(e) Easy Pool'Gom inkl. Gummi	19.00
061115	Ersatzgummi für Easy Pool'Gom 18 x 10 cm	11.00
		
<b>WATER LILY FÜR SCHWIMMBÄDER UND WHIRLPOOLS</b> Spezielles Absorptionsmittel für Fettrückstände / Schachtel à 6 Stk / 36 Schachteln pro Display		<b>A</b>
	<ul style="list-style-type: none"> <li>schützt die Wasserlinie</li> <li>absorbiert Öl und Sonnencreme</li> <li>reinigt das Wasser auf der Oberfläche</li> </ul>	
061093	(f) Water Lily	21.00
		



## KAPITEL 18 | SCHWIMMBADZUBEHÖR UND RINNENROSTE

### Eisdruckpolster

Artikelnummer      Bezeichnung      Preis CHF



#### EISDRUCKPOLSTER – STARKE AUSFÜHRUNG MIT GRIFF

- Eisdruckpolster aus schwarzem Polyethylen
- Versteifungsrippen dicht an dicht
- max. Vergrößerung der Oberfläche
- robuste Bauweise, höhere Druckaufnahme
- auch für den öffentlichen Bereich geeignet

A

182090      Eisdruckpolster 50 x 34 x 4 cm mit Traggriff und Verbindungsteil      66.00  
Gewicht 7,8 kg

182091      Verbindungsteil zu Eisdruckpolster      4.00

#### Anordnung der Eisdruckpolster

bei kleinen Becken:

bei grossen Becken:

empfehlenswert bei allen Beckengrössen:

2 x diagonal durchs Becken gespannt

parallel zu einer Längs- und einer Stirnseite

parallel zu allen Beckenwänden

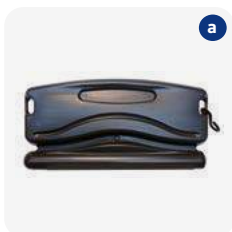
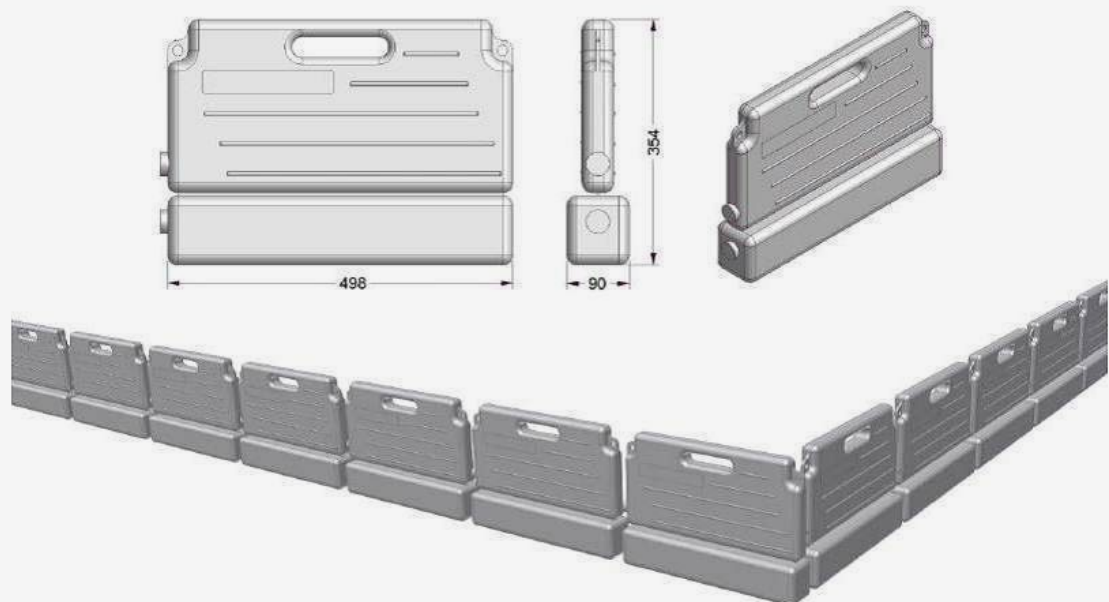

#### EISDRUCKPOLSTER – LEICHTE AUSFÜHRUNG (NUR FÜR PRIVATEN BEREICH)

- Eisdruckpolster aus HDPE schwarz
- leichte Ausführung, 2,7 kg pro 50 cm
- Versandeinheit 5 Stk.
- inkl. Verbindungsteil

A

182095      (a) Eisdruckpolster 50 cm, leichte Ausführung, Gewicht 2,7 kg      22.00

182092      (b) Eisdruckpolster für Skimmer Ø 80 mm / Höhe 36 cm, mit Gewinde 1½" / 2"      14.00

182091      Verbindungsteil zu Eisdruckpolster      4.00



Preis CHF/m



**SCHWIMMBADROSTE TYP 723 – QUERLAUFEND, AUFROLLBAR\***

E

EMCO Überflutungsroste aufrollbar, mit quer zum Beckenrand verlaufenden Roststäben (Vollprofil) von 22/25/27/35 x 10 mm, aus hochwertigem, hochschlagzähem Kunststoff, mit UV-Absorber. Verbindungselemente aus PUR mit Zwischenrolle. Vollkommen korrosionsfrei, chlorbeständig. Völliger Verzicht auf Metallteile und allseitig geschlossene Oberfläche für hervorragende Hygiene. Profilerseite rund mit Sicherheits-Profil-Prägung (SPP), rutschsicher nach DIN 51097, Klassifizierungsstufe C. Farben: weiss, grau, beige, gelb

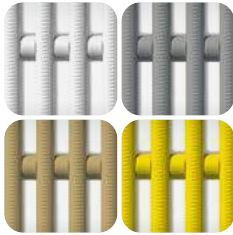

Typ / Höhe in mm	Rostbreite									
	100-150	- 200	- 250	- 300	- 340	- 360	- 380	- 400	- 450	- 500
723/22 mm	159.00	180.00	199.00	218.00						
723/25 mm	162.00	184.00	205.00	226.00	259.00	271.00				
723/27 mm	175.00	193.00	212.00	236.00	271.00	280.00	297.00			
723/35 mm	199.00	243.00	248.00	280.00	336.00	344.00	357.00	367.00	395.00	427.00



**SCHWIMMBADROSTE TYP 724 – LÄNGSLAUFEND, STARR\***

E

EMCO Überflutungsroste starr, mit parallel zum Beckenrand verlaufenden Roststäben (Vollprofil) von 22/25/27/35 x 10 mm, aus hochwertigem, hochschlagzähem Kunststoff, mit UV-Absorber. Tragende Verbindungselemente aus glasfaserverstärkten Polyesterrohren. Vollkommen korrosionsfrei, chlorbeständig. Allseitig geschlossene Oberfläche für hervorragende Hygiene. Profilerseite rund mit Sicherheits-Profil-Prägung (SPP), rutschsicher nach DIN 51097, Klassifizierungsstufe C. Farben: weiss, grau, beige, gelb

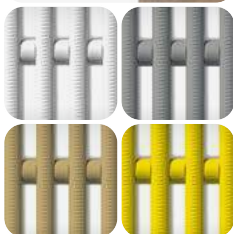

Typ / Höhe in mm	Rostbreite									
	100-150	- 200	- 250	- 300	- 340					
724/22 mm	177.00	190.00	232.00	270.00						
724/25 mm	180.00	193.00	236.00	277.00	341.00					
724/27 mm	191.00	199.00	244.00	286.00	354.00					
724/35 mm	215.00	226.00	278.00	324.00	395.00					

\*Nicht ab Lager lieferbar. Lieferzeit ca. 4 - 5 Wochen nach Klärung aller Details. Preis jeweils ohne Aufmass, Montage und Frachtkosten. Bei Rundungen und Ecken entstehen Mehrpreise! Verlangen Sie für jedes Projekt eine Offerte.



Typ

Preis CHF

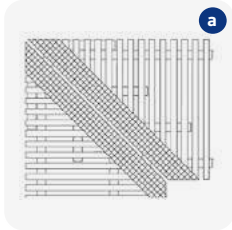

**AUFPREISE FÜR ECKAUSBILDUNGEN UND RADIIEN FÜR TYP 723 UND 724\***

**E**

	Typ 723	Typ 724
(a) Aufpreis für Gehrungsecken (pro Stück)	199.00	199.00
(b) Aufpreis für Fächerecken (pro Stück)	155.00	--
(c) Aufpreis für starre Ecken (pro Stück)	66.00	--
Aufpreis für Eckunterstützungen (pro Stück)	66.00	--
Aufpreis für Radien 2 Verbindungen bis Rostbreite 300 mm (CHF/m)	131.00	Anfrage
Aufpreis für Radien 3 Verbindungen bis Rostbreite 500 mm (CHF/m)	184.00	Anfrage
Aufpreis für Sonderfarben (Lieferzeit 8 - 11 Wochen)	Anfrage	Anfrage
Aufpreis für Sonderbearbeitung wie anfasen, abschrägen, aussparen etc.	Anfrage	Anfrage

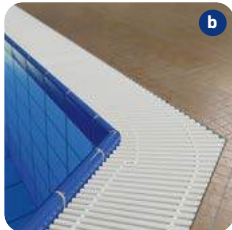
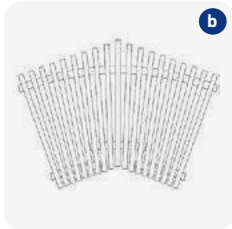

**(d) WINKELPROFILE\***

**E**

183038	780	Polyester	25 x 28 x 3 mm	62.00/m
--------	-----	-----------	----------------	---------

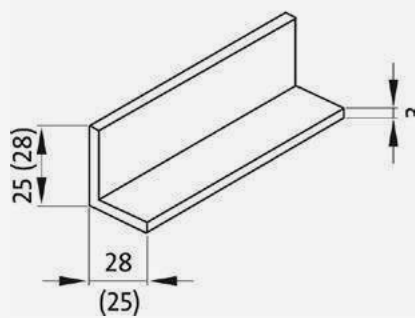
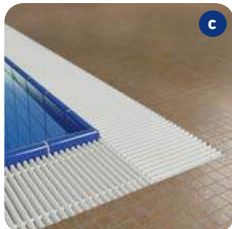
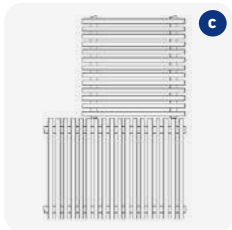

\*Nicht ab Lager lieferbar. Lieferzeit ca. 4 - 5 Wochen nach Klärung aller Details. Preis jeweils ohne Aufmass, Montage und Frachtkosten. Bei Rundungen und Ecken entstehen Mehrpreise! Verlangen Sie für jedes Projekt eine Offerte.